

abber

ЕДИНЫЙ ДОКУМЕНТ ИЗДЕЛИЯ

Умный унитаз

ABBER AC1121SMB

- Технический паспорт
- Инструкция по монтажу и эксплуатации
- Гарантийный талон

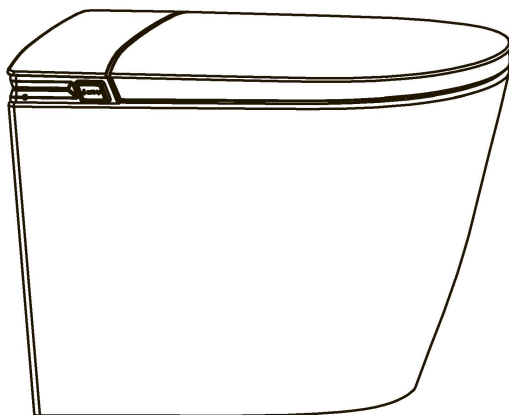

а в б б а е в а в б а е в

Описание элементов конструкции

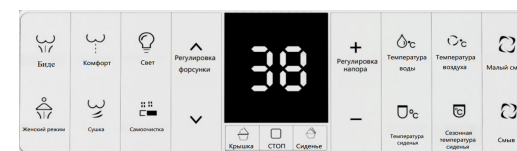

● Блок дистанционного управления



③ Резервный блок питания



Схема умного унитаза AC1121SMB



Монтажная схема унитаза

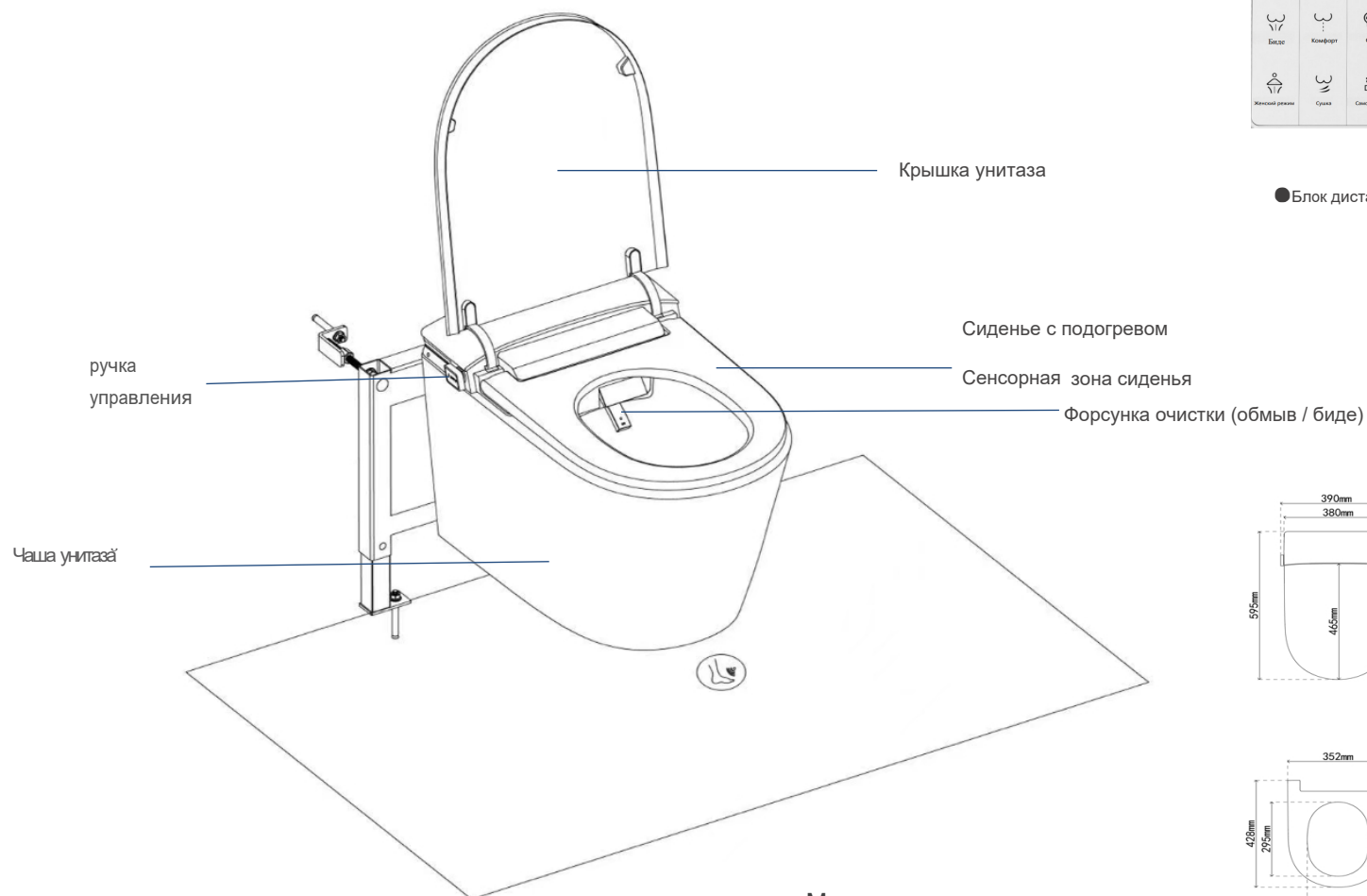
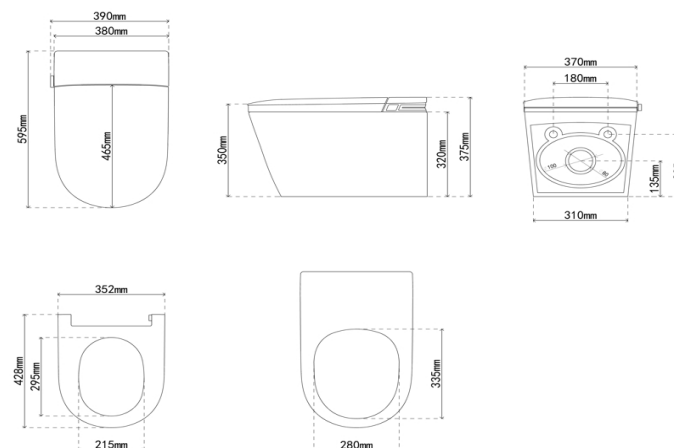
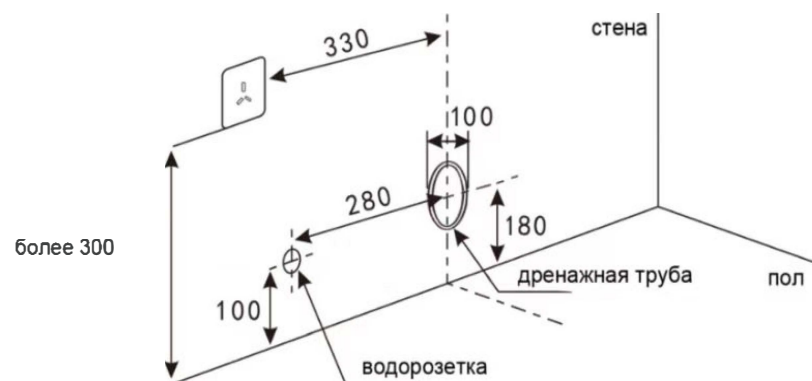

Благодарим вас за покупку Умного унитаза ABBER AC1121SMB!
Пожалуйста, внимательно прочитайте данное руководство и используйте изделие правильно. После прочтения сохраните руководство в удобном и доступном месте.

Содержание

Важные инструкции по безопасности	1
Меры предосторожности	2
Предупреждение	3
Меры предосторожности при использовании	6
Вещи, которые нужно проверить перед использованием	8
Инструкции по использованию пульта дистанционного управления	11

Способ использования

Инструкция по работе ручек и кнопок	7
Инструкции по использованию	14

Методы очистки и обслуживания

Ежедневная чистка и обслуживание	15
Разборка и чистка	16
Ослабление функции распылителя	17
Замена батарейки в пульте дистанционного управления.	17
При длительном неиспользовании	18
При риске замерзания зимой	19
Диагностика неисправностей	20
Технические характеристики	21

Важные инструкции по безопасности

При использовании электронных изделий, особенно в присутствии детей, пожалуйста, соблюдайте инструкции по безопасности.

В содержание входят следующие пункты: внимательно прочитайте все инструкции перед установкой и использованием изделия.

- **ОПАСНОСТЬ** — чтобы снизить риск поражения электрическим током:
- Не размещайте и не храните изделие в местах, где оно может намокнуть.
- Не роняйте пульт дистанционного управления в ванну, раковину или другие жидкости.
- Не распыляйте воду на изделие или вилку питания.
- **ВНИМАНИЕ** — чтобы предотвратить возможные ожоги, поражение электрическим током, пожар и травмы:
- Маленькие дети и пользователи с параличом нижних конечностей, у которых снижена чувствительность к температуре, должны использовать изделие только в сопровождении других лиц. Пожалуйста, установите минимальную температуру или отключите функцию подогрева сиденья.
- Изделие предназначено только для функций, указанных в данном руководстве. Не используйте аксессуары, не рекомендованные нашей компанией.
- Если кабель или вилка повреждены, изделие не работает, повреждено или упало в воду, прекратите его использование. Отправьте изделие в ближайший авторизованный сервисный центр для проверки, ремонта или настройки.
- Убедитесь, что кабели не повреждены ожогами.
- Не используйте изделие в состоянии сонливости или во сне.
- Не роняйте и не вставляйте посторонние предметы в отверстия изделия или водяные трубы.
- Не используйте изделие на улице.

Инструкция по установке интеллектуального унитаза

Меры предосторожности при установке интеллектуальных унитазов

1. Перед установкой изделия не подключайте питание и не подавайте воду к изделию.
2. Диапазон давления воды на входе составляет 0,15–0,75 МПа. Пожалуйста, используйте изделие в пределах этого диапазона давления.
3. Температура входящей воды должна быть в диапазоне 4–35 градусов Цельсия. Пожалуйста, используйте изделие в пределах этого температурного диапазона.
4. Не наносите удары по керамике, так как повреждённая керамика может привести к травмам, протечкам воды и загрязнению мебели.
5. Заменяйте вилку с защитой от протечек и соединительный кабель, не используйте свободные и нестабильные розетки — это может вызвать пожар или поражение электрическим током.
6. Не ломайте вилку и кабель, не используйте поврежденные розетки — это может вызвать пожар или поражение электрическим током.
7. Используйте только водопроводную воду, не применяйте другие источники воды, так как это может вызвать воспаление кожи и другие проблемы.



Меры предосторожности



Обязательно соблюдайте.

Пожалуйста, внимательно прочитайте этот раздел (Меры предосторожности) и используйте изделие правильно. Перечисленные здесь меры важны для вашей безопасности, поэтому обязательно соблюдайте их.

Ниже приведены логотипы и их значения.

Примеры и описания значков.

 Внимание	Обозначает, что неправильное использование без учёта этого символа может привести к серьёзной травме или смерти.
 Осторожно	Выполнение действий без учёта этого символа может привести к травмам или повреждению имущества.

 Запрещено.
 Необходимо соблюдать



Предупреждение



Не лейте воду или моющие вещества на изделие или сетевую вилку.

Не разбрызгивайте воду.

- Это может привести к пожару или поражению электрическим током.
- Это может вызвать трещины в сиденье унитаза, его повреждение или протечку воды в помещении.

Этот продукт является электрическим, поэтому не устанавливайте его в местах с повышенной влажностью или где он может легко намокнуть. При использовании в ванной комнате установите вытяжной вентилятор или вентиляционный клапан для обеспечения хорошей циркуляции воздуха.

Пожалуйста, установите розетку для подключения питания следующим образом:

- Несоблюдение инструкций по электромонтажу может привести к пожару или поражению электрическим током.
- а. Используйте высокочувствительный быстрый УЗО (расчетный дифференциальный ток менее 15 мА) или изоляционный трансформатор (1,5–3 кВА) для защиты цепи розетки.
- б. Розетка должна быть установлена на высоте не менее 0,3 м от пола и как можно дальше от ванны.



Заземляющий провод изделия должен быть заземлён. Пожалуйста, обязательно подключите его к защитному (заземляющему) проводу.

- Если заземление не выполнено, возможно поражение электрическим током.
- Примечание: под заземлением здесь понимается сопротивление заземления менее 1000 Ω , а заземляющий провод распределительного щита должен быть медным диаметром не менее 1,6 мм.

- Несоблюдение этих требований может привести к пожару или поражению электрическим током.



Предупреждение



Не устанавливайте это изделие во влажных помещениях, таких как ванные комнаты.

Не используйте изделие в помещениях с повышенной влажностью. • Это может привести к пожару или поражению электрическим током.



Не разбирайте, не ремонтируйте и не модифицируйте изделие без разрешения.



Не подключайте и не отключайте вилку питания мокрыми руками.
• Это может привести к поражению электрическим током.



Не продолжайте использовать изделие в случае неисправности.



Не тяните, не обрабатывайте и не нагревайте шнур питания. Не сгибайте, не тяните и не ставьте тяжёлые предметы на шнур питания или кабель подключения сиденья унитаза.

Запрещается

Когда возникает любая из перечисленных ситуаций, пожалуйста, отключите вилку питания, закройте угловой запорный клапан и прекратите подачу воды.

Запрещается

Содержание неисправности

- 1 Протечка воды
- 2 Изделие имеет трещины; слышны посторонние звуки и запахи
- 3 Изделие дымит
- 4 Изделие нагревается сверх нормы
- 5 Унитаз засорён

Если вы продолжите использовать изделие при неисправности, это может привести к пожару, поражению электрическим током или протечке.

Продолжение использования при повреждении может вызвать пожар, поражение электрическим током или короткое замыкание.



Не используйте неплотно закреплённые или ненадёжные электрические розетки.



Не используйте несколько розеток одновременно.

Запрещается

- это может привести к пожару или поражению электрическим током.

Запрещается

Запрещается подключать провода или использовать удлинители, так как это может привести к перегреву, пожару или поражению электрическим током.



Не используйте воду, кроме водопроводной.



Не используйте источник питания, отличный от переменного тока 220 В.

Запрещается

- Это может вызвать пожар

Запрещается



Примечание



Если вы сидите на унитазе длительное время, установите температуру сиденья на нормальный уровень.

- Когда следующие категории пользователей пользуются подогревом сиденья и тёплым воздухом для сушки, установите температуру сиденья на нормальный уровень, а температуру воздуха — на низкий.



Предупреждение



Держите спички и другие источники огня подальше от изделия.

· Может вызвать пожар.

Не подпускать огонь. Не вставляйте пальцы или другие предметы в сопло выхода тёплого воздуха и не блокируйте его. Не закрывайте сопло выхода тёплого воздуха руками или одеждой.



Запрещено.

· Это может привести к ожогам, поражению электрическим током или травмам.

· Будьте особенно внимательны при использовании детьми и пожилыми людьми.



Запрещено.

Не прикладывайте чрезмерное усилие или удары, не вставляйте на сиденье унитаза, крышку или корпус, и не размещайте на них тяжёлые предметы.

· Изделие может треснуть, развалиться или привести к травме.

· Повреждённое уплотнение унитаза может вызвать затопление помещения.



Запрещено.

Во время обслуживания используйте нейтральное кухонное моющее средство и не используйте следующие средства: чистящее средство для унитаза, бытовую химию, бензин, банановое масло, абразивные порошки, нейлоновые щётки и т.п.

· Это может повредить пластик, вызвать его деформацию и растрескивание, а также привести к травмам.

· Это может повредить водопроводные трубы и шланги и вызвать утечку воды.



Запрещено.

Когда угловой клапан подачи воды открыт, нельзя снимать фильтр на входе воды — сливной кран фильтра подачи воды должен быть установлен.

· Это может вызвать утечку воды.



Не перекручивайте и не повреждайте шланг подачи воды.

· Может вызвать утечку воды.



Запрещено.

Не используйте унитаз для слива бытовых отходов, средств личной гигиены и т.п.

· В противном случае слив унитаза может засориться

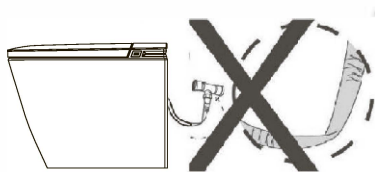

Запрещено.

· Если не планируется использовать изделие в течение длительного времени, пожалуйста, отключите его от электросети.

· В целях безопасности, пожалуйста, отключите шнур питания из розетки.



Необходимо соблюдать.

При возникновении утечки воды, пожалуйста, закройте угловой клапан подачи воды, чтобы прекратить подачу воды.



Запрещено.

При установке фильтра на входе воды затяните его как следует. В противном случае это может привести к утечке воды.



Запрещено.

· Воздействие отрицательных температур может привести к повреждению внутренних элементов, что вызовет поломку.

Пожалуйста, повысьте температуру унитаза, поддерживая его в тёплом состоянии.



Необходимо
соблюдать

Вставьте вилку питания в розетку.

- Перед использованием убедитесь, что шнур питания правильно подключен: вилка и розетка должны плотно прилегать, не допускайте люфта или неполного вставления. В противном случае перегрев может привести к пожару.
- Если устройство не будет использоваться длительное время обязательно отключайте вилку от сети.



Необходимо
соблюдать

Если унитаз засорился, отключите питание и используйте сантехнический трос, продающийся в магазинах, чтобы прочистить засор.

Обязательно, если не отключить вилку питания устройство автоматически запустит промывку, что может привести к переполнению сточных вод и затоплению помещения.



Необходимо
соблюдать

Не подвергайте изделие прямому солнечному свету, иначе оно может изменить цвет, состариться или треснуть

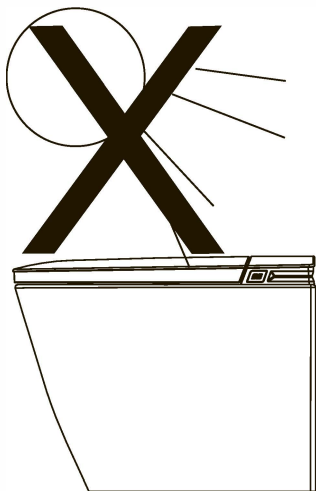

Меры предосторожности при использовании.

Пожалуйста, обязательно соблюдайте следующие меры предосторожности:

Причина травм и повреждений

Не протирайте корпус изделия (некерамическую часть), сиденье унитаза и крышку сухой тканью или туалетной бумагой.

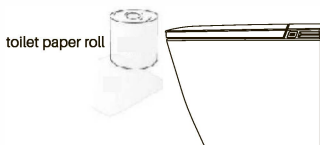

Прямой слив водой строго запрещён.

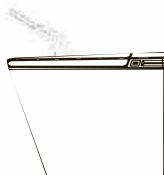

Причина неисправности.

Избегайте попадание жидкости на корпус и форсунку.

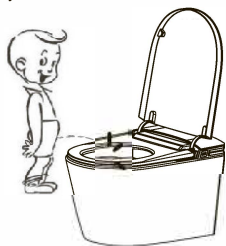

Во время грозы обязательно вынимайте вилку из розетки.

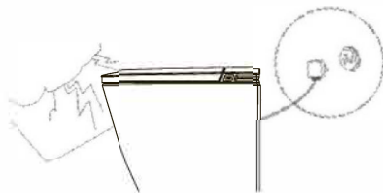

Плохое срабатывание

Нельзя закрывать передающие и принимающие сигналы датчика сиденья, датчика обнаружения тела и пульта дистанционного управления.

· Может вызвать некорректную работу умного унитаза.

Не прислоняйтесь спиной к крышке унитаза.

· Корпус и демпфер могут быть повреждены.

Пожалуйста, обязательно соблюдайте следующее:

Чтобы предотвратить повреждения от замерзания в ночное время при риске промерзания, примите меры защиты от мороза.

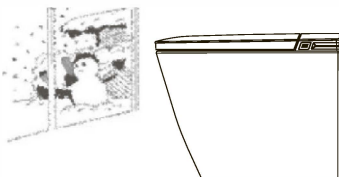

Пожалуйста, не размещайте обогреватели или печи рядом с устройством.
Может произойти изменение цвета или нарушение работы.

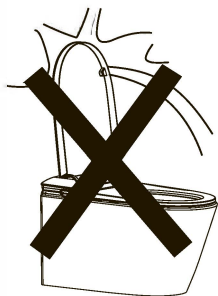
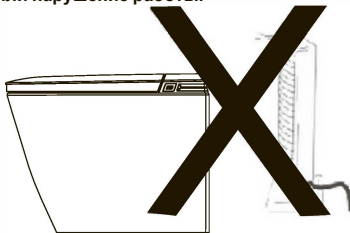

Пожалуйста, не открывайте крышку или сиденье грубыми движениями.

Может привести к растрескиванию или поломке.

Проверка перед использованием

- При первом использовании умного унитаза обязательно проверьте следующие пункты:

Вставьте вилку питания в розетку.

1. Вставьте вилку питания в розетку переменного тока 220 В (~220 В).

Сетевая вилка (с заземляющим проводом).



2. Проверьте, горит ли панель цифрового дисплея.



Предупреждение:



Убедитесь, что заземляющий кабель надёжно подключён. Сетевая вилка данного изделия — трёхконтактная (с заземляющим проводом). При неисправности или утечке тока существует риск поражения электрическим током. Если в розетке отсутствует контакт заземления, обратитесь в электромонтажную организацию.

Проверьте, открыт ли запорный клапан подачи воды.

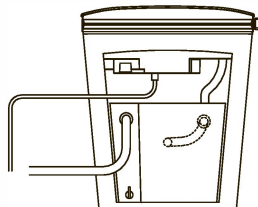
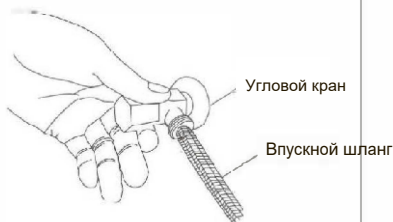

Смыв при низком давлении воды

Шланги подачи воды от углового клапана до редукционного клапана установлены правильно.

Что необходимо проверить перед использованием

Проверьте каждую функцию.

- 1 Проверьте, нет ли протечек в форсунке и её водопроводном шланге. После того как все части шланга будут вытерты насухо, используйте впитывающую бумагу для проверки.
- 2 Положите руку на датчик сиденья и проверьте, издаёт ли зуммер звуковой сигнал.
- 3 Проверьте, нормально ли работают функции очистки, сушки, автоматического дезодорирования и автоматического смыва.
- 4.Проверьте, нормально ли работает демпферный механизм.



Положение датчика сиденья

При проверке функций очистки и сушки убедитесь, что срабатывает датчик сиденья. Во время очистки закройте переднюю часть форсунки, чтобы вода не разбрызгивалась.



Предупреждение

Не используйте источники питания, отличные от переменного тока 220 В, и соблюдайте соответствующие нормы электромонтажа.

* может привести к пожару.



Иконки на дисплее

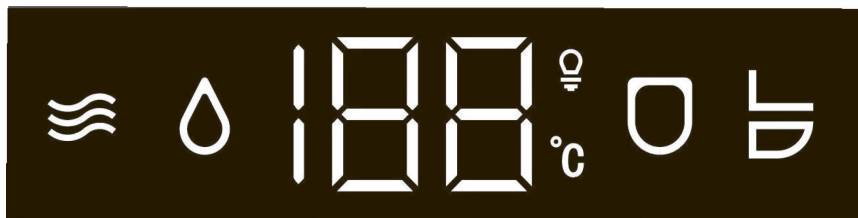

Сушка

Биде

Температура

Сиденье

Используется

Иконка "Сушки" загорается и мигает — работает сушка, средняя иконка температуры показывает диапазон температур сушки

Иконка «Биде» загорается и мигает — работает функция биде (ягодицы, женский режим, комфорт), средняя иконка температуры показывает температуру воды для подмыва

Иконка «Сиденье» загорается — средняя иконка температуры показывает температуру сиденья

Иконка «Сиденье» загорается и мигает — туалет находится в режиме присутствия на сидении.

Инструкция по пульту дистанционного управления

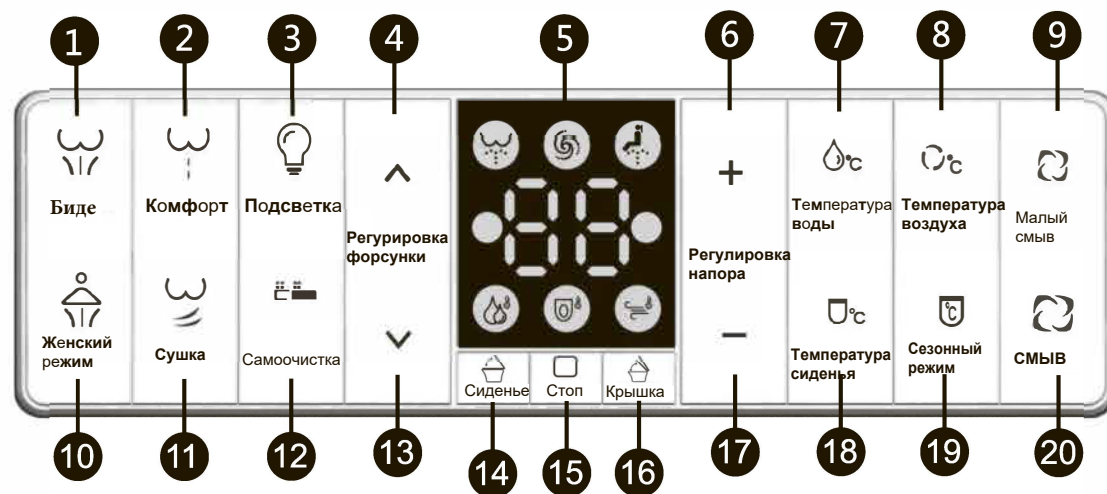

1. Клавиша функции «Биде»: при втором нажатии включается подмыв с подвижным режимом очистки.
2. Клавиша функции «Комфорт»: при втором нажатии включается подвижная очистка для помощи при дефекации.
3. Эко-режим ночной подсветки: короткое нажатие включает/выключает ночную подсветку, длительное — включает/выключает энергосбережение.
4. Клавиша регулировки форсунки вперёд: четыре регулируемых положения.
5. Дисплей на пульте дистанционного управления.
6. Регулировка напора воды для очистки «+»: всего четыре уровня.
7. Клавиша регулировки температуры воды.
8. Клавиша регулировки температуры воздуха.
9. Клавиша функции «Малый смыв»
10. Клавиша функции «Женский режим»
11. Клавиша функции сушки
12. Кнопка "Самоочистка" короткое нажатие —самоочистка
13. Клавиша "Регулировки форсунки": четыре регулируемых положения
14. Клавиша откидывания крышки
15. Кнопка «Стоп/питание»: короткое нажатие — остановка текущей функции, длительное — выключение питания
16. Клавиша откидывания крышки
17. Регулировка давления воды для очистки: четыре уровня
18. Клавиша регулировки температуры сиденья
19. Кнопка «Сезонный режим»
20. Кнопка «Смыв»

Кнопка «Женский режим/движущаяся очистка»: при втором нажатии включается режим подвижного женского режима.

Инструкция по работе ручки и кнопок



Не в режиме присутствия на сидении:

Нажмите и удерживайте ручку, чтобы включить или выключить питание.

Нажмите ручку, чтобы активировать функцию смыва.

Поверните ручку по часовой стрелке, чтобы включить функцию биде; при повторном повороте можно переключаться между стационарным и подвижным режимом очистки; короткое нажатие кнопки «Стоп» прекращает работу функции биде

Поверните ручку против часовой стрелки, чтобы включить женский режим; при повторном повороте переключается между стационарным и подвижным режимом очистки; короткое нажатие кнопки «Стоп» прекращает подмыв.

Короткое нажатие ручки запускает сушку; нажатие кнопки «Стоп» отключает сушку.

Инструкции по использованию

Функция энергосбережения

Следующие меры эффективно экономят энергию:

После использования опускайте крышку сиденья.

Не устанавливайте бездумно высокие уровни температуры сиденья и воды

Лучше настраивать так, чтобы не ухудшать комфорт

Регулируйте в соответствии с температурой весной, летом, осенью и зимой

Используйте устройства с функцией энергосбережения, когда это возможно

Отключайте питание при длительном отсутствии. Если вероятно замерзание, примите меры против промерзания

Медленно опустите сиденье и крышку.

Умный унитаз оснащён демпферным устройством, предотвращающим стук при закрытии сиденья.

Датчик сиденья

Поскольку устройство оснащено датчиком сиденья, при отсутствии посадки даже при случайном нажатии переключателя распыл воды не начнётся, а функции подмывания ягодиц и женской гигиены не активируются до тех пор, пока пользователь не сядет; датчик не будет работать, если он неисправен или пользователь находится вне зоны его действия.

※ Пожалуйста, измените положение на сидении

Вода течёт вокруг форсунки.

До и после очистки, а также при включенной функции подачи тёплой воды вокруг форсунки появляется вода. Это конструктивная особенность и не является неисправностью.

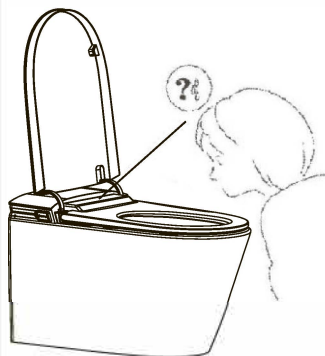

※ Кроме перечисленных выше ситуаций, если подача воды не прекращается, закройте запорный клапан подачи воды, отключите штепсельную вилку от розетки и обратитесь к продавцу для решения проблемы.

Пульт дистанционного управления

Когда батарея практически разряжена, индикатор на пульте становится тусклым или не отображается, и пульт перестаёт реагировать. Пожалуйста, своевременно замените батарею.

Ежедневная чистка и обслуживание



Осторожно

Во время чистки и обслуживания отключайте выключатель питания, чтобы питание рабочей части устройства было полностью отключено.

Методы очистки и обслуживания умного унитаза

Пожалуйста, смочите мягкую ткань.

- Если грязь не удалять своевременно, её будет трудно очистить — пожалуйста, протирайте водой как можно чаще. Кроме того, протирание водой предотвращает накопление статического электричества, которое притягивает пыль и приводит к тому, что изделие становится чёрным и загрязнённым. Кроме того, корпус также можно снять с унитаза, чтобы облегчить очистку пространства между унитазом и корпусом.

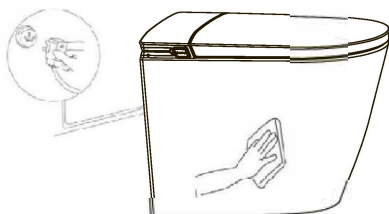

Методы очистки и ухода за распылительной головкой.

Если на форсунке есть грязь, пожалуйста, очистите её с помощью небольшой щётки, например зубной.

- * Не тяните и не сгибайте сопло с усилием.

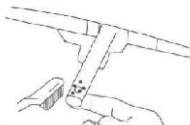

Предупреждение:

! Периодически удаляйте пыль с вилки питания. Во время чистки отключите питание и протрите вилку сухой чистой тканью.

Необходимо строго соблюдать.



Плохая изоляция вилки питания может привести к возгоранию.

Разборка и чистка

Используйте метод разборки.

Как снять крышку унитаза

1. Отключите вилку питания от розетки.

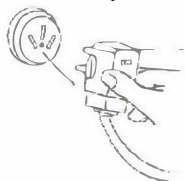

2. Закройте запорный клапан и прекратите подачу воды.

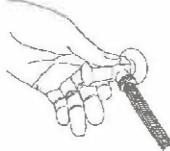

3. Поднимите крышку унитаза вверх и снимите её с чаши.

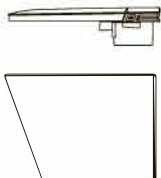

4. Аккуратно поместите уплотнитель унитаза на напольный коврик.

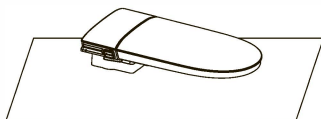

1. Убедитесь, что шнур питания отключён от розетки.

Нагреваемый элемент без воды может перегреться и вызвать дым или пожар.

2 Не подключайте к основному блоку внешний шнур питания или водопроводный шланг. Это может привести к повреждению или утечке электричества.

3. При снятии крышки унитаза для очистки будьте осторожны и аккуратны. Иначе это может привести к протечке и неисправности.

4. Не переворачивайте крышку унитаза вверх дном и не ставьте её прямо на пол, не отключив шнур питания.

Это может привести к царапинам на поверхности или к неисправности.

Не ставьте крышку вверх дном! Не кладите её на пол!



Когда функция разбрызгивания ослабевает.

Если вы заметили ослабление напора воды после длительного использования умного унитаза, пожалуйста, очистите фильтр в следующем порядке. (Частота зависит от качества местной воды)

Способ очистки фильтрующего экрана.

1 Способ очистки фильтрующего экрана.

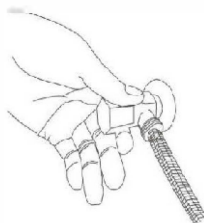

3. Используйте небольшую щётку и воду, чтобы смыть загрязнения.



2. Поверните и снимите фильтр. Поставьте таз или другую ёмкость под угловой клапан — вытечет небольшое количество воды.

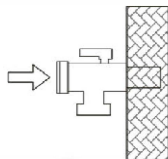

4. Вставьте фильтр обратно в первоначальном направлении и затяните шланг подачи воды, чтобы он был надёжно закреплён.

5. Откройте угловой клапан, чтобы восстановить подачу воды.



6. Наконец, обязательно запустите устройство. (См. стр. 8)

Важно: Закройте впускной клапан при снятии фильтра. При установке фильтра обязательно затяните шланг подачи воды, иначе возможны протечки и затопление.

Замена батарейки в пульте дистанционного управления

Когда батарейка разряжается, световой индикатор пульта тускнеет или гаснет.

- ※ В нормальных условиях индикатор пульта горит ярко.
- ※ В комплекте поставляется тестовая батарейка, срок службы которой может быть коротким.

Как заменить батарейку:

Инструкция:

Откройте заднюю крышку батарейного отсека пульта и замените батарейку на новую

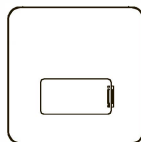

ПРИ ДЛИТЕЛЬНОМ НЕИСПОЛЬЗОВАНИИ

При длительном отсутствии использования обязательно слейте воду в следующих случаях.

Когда умный унитаз не используется длительное время (например, во время *поездки), обязательно слейте воду, поскольку застоявшаяся вода может привести к засору

* Когда умный унитаз не используется длительное время в загородном доме (где нет жильцов), температура в помещении понижается быстрее обычного, что может привести к замерзанию и протечке.

Слейте воду и отключите питание.

1. Закройте запорный клапан подачи воды, чтобы прекратить поступление воды.

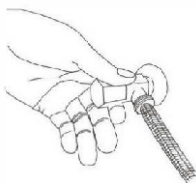

3. Отсоедините вилку питания от розетки.

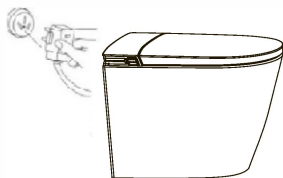

2. Слейте воду из шланга подачи воды.

Подставьте под угловой клапан таз или другую емкость.
Отсоедините шланг подачи воды от клапана и опустите его конец в емкость.

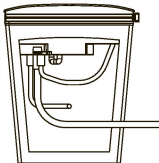

4. Перед повторным использованием обязательно пропустите через устройство воду.

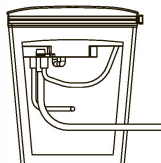

Примечание

При снятии шланга подачи воды обязательно закройте запорный клапан. При установке шланга подачи воды надежно вставляйте его до упора.

✘ Это может привести к протечке



воды и скоплению воды в помещении.

Если происходит замерзание, вода не подается. Если шланг подачи воды или его соединение замёрзли и вода не распыляется, оберните шланг или соединение тканью, смоченной в горячей воде, чтобы разморозить, либо повысьте температуру в помещении и дождитесь естественного оттаивания.

Примечание

Не направляйте по шлангу подачи воды горячую воду или горячий воздух.



Это может повредить подводящий шланг

основного корпуса.

Когда существует опасность замерзания зимой.

В холодную зимнюю погоду умный унитаз может быть повреждён и протекать из-за замерзания воды внутри. Чтобы предотвратить замерзание, выполните следующие действия. Пожалуйста, отключите устройство от сети, а затем снова подключите его к розетке, чтобы включить питание.

Общие меры против замерзания.

1. Переключите регуляторы температуры воды и сиденья в положение [высокая] и закройте крышку сиденья.



2. Включите отопление в помещении

• Если в помещении нет отопления, пожалуйста, слейте воду из шланга подачи воды следующим образом.

- а. Закройте клапан подачи воды, чтобы прекратить подачу воды.



2. Слейте воду из шланга.

Поставьте таз или другой контейнер под сливной клапан.

Снимите шланг подачи воды с впускного клапана и поместите конец шланга в контейнер.

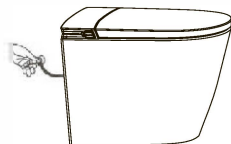

После слива воды, пожалуйста, надёжно вставьте шланг подачи воды.

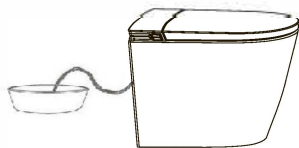

Перед повторным использованием обязательно выполните пробный запуск.



Внимание

При снятии шланга подачи воды обязательно закройте клапан подачи воды. При установке шланга подачи воды вставьте его плотно на место.

✳ Это может легко привести к утечке воды и затоплению помещения.



Диагностика неисправностей

Если вы подозреваете неисправность, некоторые из них можно устранить простыми действиями. Перед обращением в сервис, пожалуйста, проверьте следующее.



Неисправность	Причина	Устранение неполадок
Нет подачи воды на форсунку	На розетку не подается питание	Проверьте, подачу электропитания.
	выключатель находится в положении «выключено».	Нажмите выключатель питания, чтобы загорелся индикатор питания на дисплее.
	Шнур питания не вставлен в розетку	Вставьте вилку питания в розетку Пожалуйста, отключите вилку питания и обратитесь в сервис для ремонта
	Протекает вода	Откройте запорный клапан подачи воды.
	Угловой клапан подачи воды закрыт	
	Фильтрующая сетка забита.	Очистите фильтр.
	Водопроводная труба подачи воды изогнута или заблокирована.	Выровняйте водопроводные трубопроводы.
Не попадает в зону сенсора действия датчика сиденья.	Отрегулируйте положение сиденья.	
Температура воды некомфортная	Забита форсунка	Очистите форсунку
	Замёрзли шланги подачи воды и т. п.	Пожалуйста, обмотайте шланг подачи воды и место соединения тканью, смоченной тёплой водой, или повышайте температуру в помещении и дождитесь естественного размораживания.
Сиденье не греется	Температура воды не установлена на нужном уровне.	Нажмите кнопку «Температура воды» и установите подходящий уровень.
	Температура сиденья не установлена на необходимом уровне	Нажмите кнопку «Температура сиденья» и отрегулируйте до подходящего уровня.
Смыв в керамической чаше работает недостаточно эффективно.	Недостаточное давление или расход воды.	Используйте имеющуюся ёмкость, чтобы проверить, достигает ли расход воды 5 л за 15 секунд или более (для моделей со скрытым бачком проверка не требуется).

Если после выполнения всех проверок неисправность не устранена, пожалуйста, обратитесь к продавцу, у которого вы покупали изделие.

Технические характеристики изделия

Категория			
Номинальное напряжение		АС 220 В ± 10 %, 50 Гц/60 Гц	
Мощность		1050 Вт (при температуре входящей воды 15 °С и давлении 240 Д	
Объем		Биде	Примерно 700 мл/мин
		Женский режим	Примерно 700 мл/мин
		Температура воды	Температура воды для очистки: комнатная, 34 °С, 37 °С, 40 °С
		Температура воды	Тип нагрева: ускоренный
		Защитное устройство	Защитные устройства: датчики температуры на входе и выходе воды, термopедохранитель, регулятор температуры, УЗО от протечек
Сиденье	Температура теплого воздуха	Температура сиденья: комнатная, 40 °С, 50 °С, 55 °С (4 уровня)	
	Скорость воздушного потока	>4м/с	
	Мощность нагревателя	Среднее потребление около 220 Вт (максимум около 350 Вт).	
	Защитное устройство	Биметаллическая пластина, термopедохранитель.	
Сиденье	Температура сиденья	Температурный режим: комнатная температура, 34 °С, 37 °С, 40 °	
	Мощность нагревателя	Потребление примерно 45 Вт.	
	Защитное устройство	термopедохранитель.	
Подвижная очистка		Форсунка перемещается вперед и назад на 2 см, регулируемая	
Положение форсунки		вперед - назад	
Температура подачи воды		Температура подачи воды: 3–35 °С	
Статическое давление подачи воды		Статическое давление подачи воды: 0,15–0,75 МПа	
Степень водонепроницаемости		Степень водонепроницаемости: IPX4	

Гарантия, обслуживание и уход

Изготовитель гарантирует исправную работу изделия с момента покупки и обязуется по своему усмотрению отремонтировать или заменить неисправный товар в течение гарантийного срока. Регулярно мойте поверхность водой и вытирайте мягкой тканью. Допускается применение следующих очистителей: мягкий жидкий очиститель и полирующие жидкости без абразивов.

Гарантийные сроки:

Ванны

Акриловые ванны: 10 лет
Каменные ванны: 10 лет
Прозрачные ванны: 5 лет
Комплекующие для ванн: 1 год

Душевые ограждения

Душевые ограждения: 5 лет (стекло и профиль)
Комплекующие для душевых ограждений: 1 год

Керамика

Керамические изделия (унитазы, биде и раковины): 10 лет
Арматура: 1 год
Сиденье: 1 год

Инсталляции

Инсталляционные системы: 10 лет
Клаши для инсталляций: 1 год
Комплекующие для инсталляций: 1 год

Мебель для ванной комнаты

Мебель для ванной комнаты: 2 года
Зеркала: 2 года

Смесители и душевые системы

Смесители и душевые системы: 5 лет
Комплекующие для смесителей и душевых систем: 1 год

Поддоны

Поддоны: 10 лет
Душевые лотки: 5 лет

Полотенцесушители

Полотенцесушители: 2 года

Аксессуары и комплекующие

Аксессуары: 1 год
Донные клапаны: 1 год
Сифоны: 1 год

В гарантийном ремонте может быть отказано в случае:

- механических повреждений комплекующих деталей
- неправильного монтажа и эксплуатации
- ремонта и замены деталей посторонними лицами
- загрязнения инородными предметами, ржавчиной, образованием известкового налета
- при естественном износе деталей (уплотнители, декоративные накладки, азраторы)

Артикул _____

Наименование товара _____

Дата продажи _____

Продавец _____

Претензий по комплектации и внешнему виду товара не имею

подпись покупателя _____

Адрес стационарного сервисного центра ABBER ООО Специалист 197375, Санкт-Петербург, ул. Маршала Новикова, 28Я 108811, Москва, Бизнес-Парк «Румянцево», корпус А, подъезд 4, офис 502-А, 5-ый этаж Телефоны: 8 (812) 677-71-28 • 8-911-925-54-31 • 8-916-552-03-92



Москва

108811, г. Москва, Бизнес-Парк
«Румянцево», корпус А, подъезд 4,
офис 502-А, 5-ый этаж

+7 (495) 240-55-50

+7 (916) 557-55-50

gemy@specialist-ltd.ru

Санкт-Петербург

197375, Санкт-Петербург, ул.
Маршала Новикова, 28Я

+7 (812) 677-41-64,

+7 964 362-65-66,

+7 911 733-67-36,

+7 921 807-54-80

info@specialist-ltd.ru

Новосибирск

630039, г. Новосибирск, ул.
Панфиловцев, д 58/1а

+7 (963) 323-64-21

+7 (965) 065-51-15

sibir@specialist-ltd.ru

Казахстан

010000, Астана, ул.
Кирей Жанибек хандар
18 Н11-2, Помещение 8,
Офис «Рим»

+7 705 555-90-15

info@abber-gemy.kz

Краснодар

350059, г. Краснодар, ул. Восточный Обход
18, 2й этаж

+7 963 323-39-52

+7 963 318-66-43 krasnodar@specialist-ltd.ru



gemy-russia.ru



specialist-ltd.ru



[t.me-abber_russia](https://t.me/abber_russia)



[vk.com-abber.russia](https://vk.com/abber.russia)